

Gambar Lampiran 1

Diagram Prosedur Pemesanan Barang dari Sales/marketing

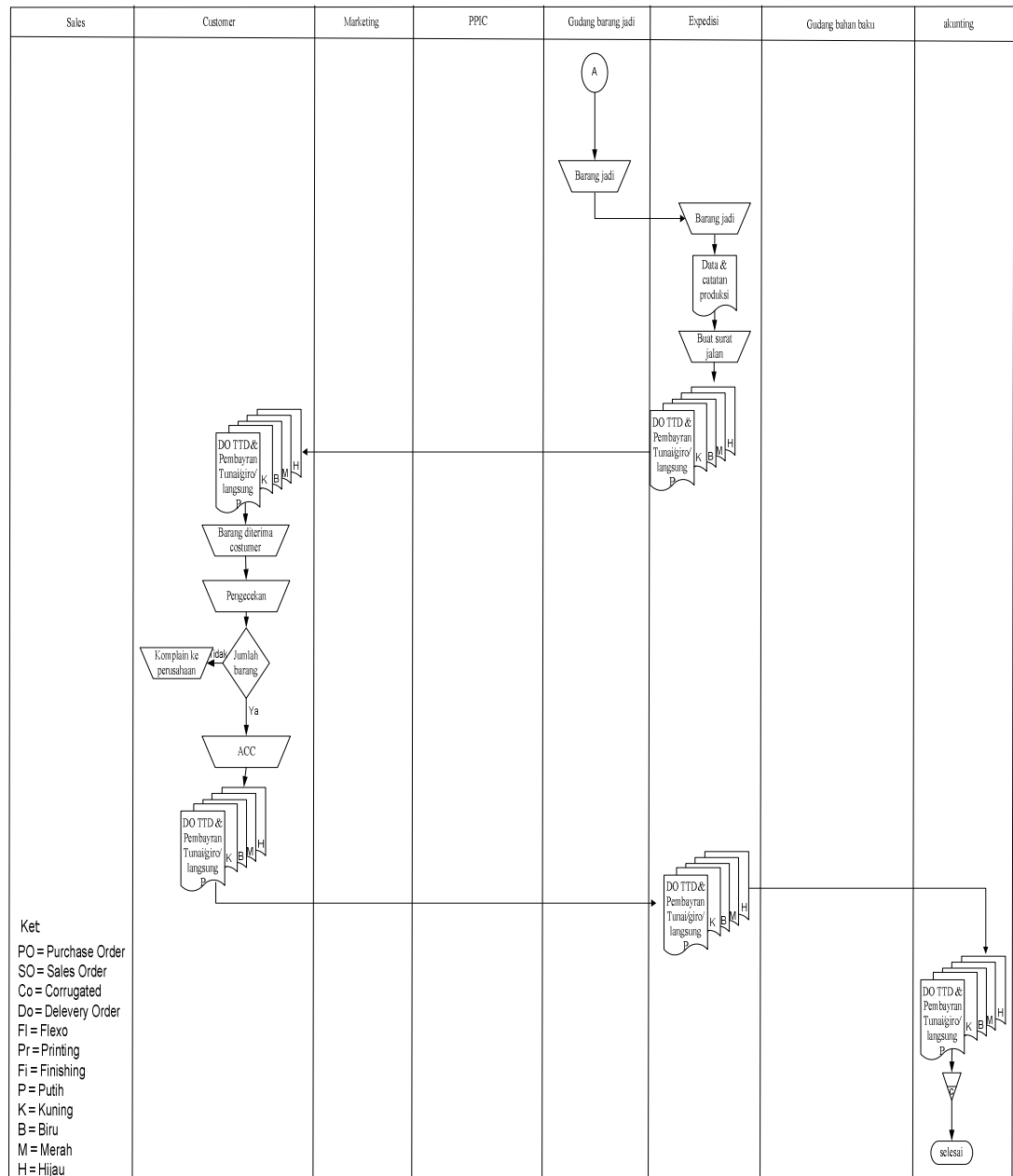

Gambar Lampiran 1

Diagram Prosedur Pemesanan Barang dari Sales/marketing (lanjutan)

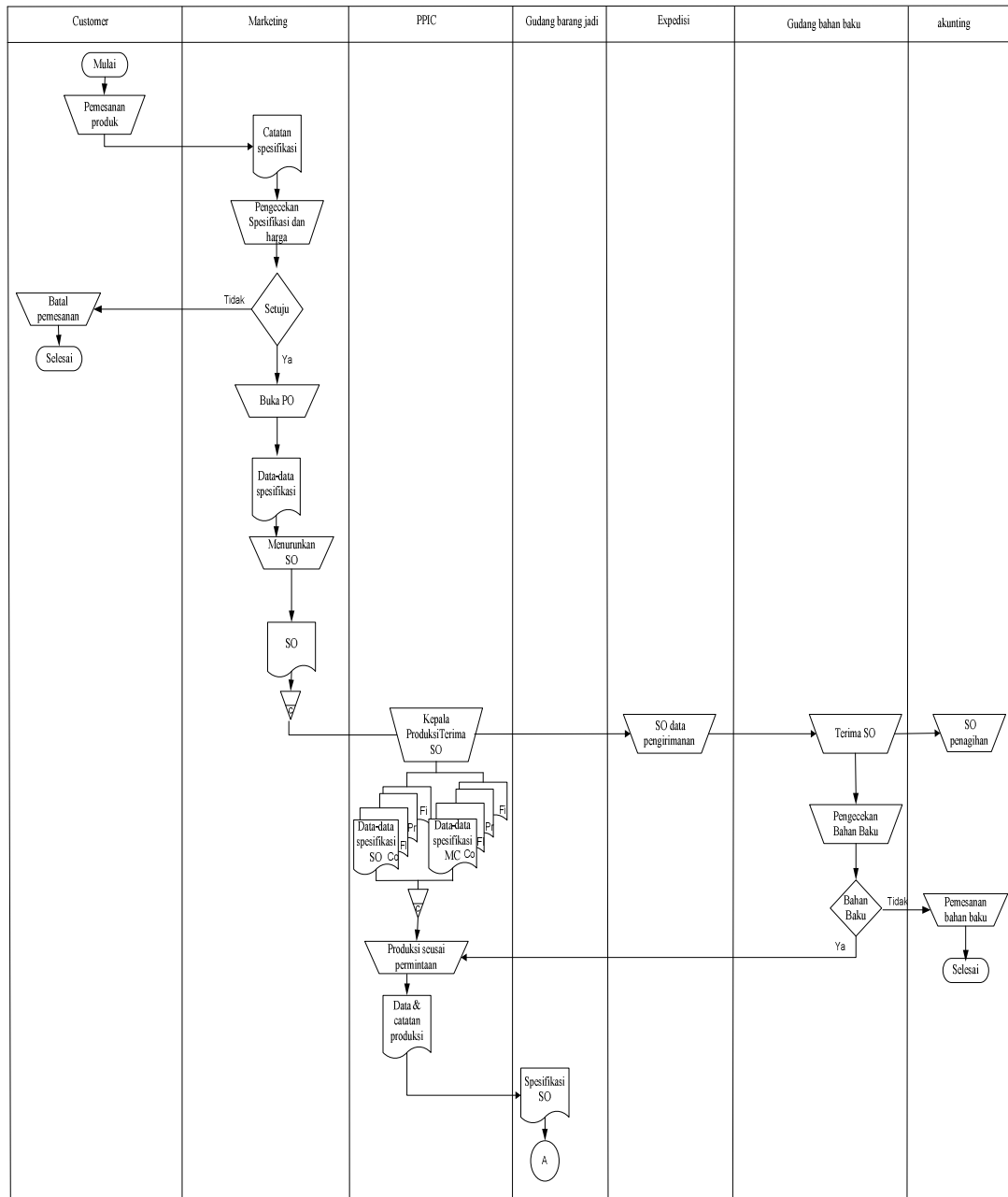

Gambar Lampiran 2

Diagram Prosedur Pemesanan Barang Langsung Dari Calon Pembeli.

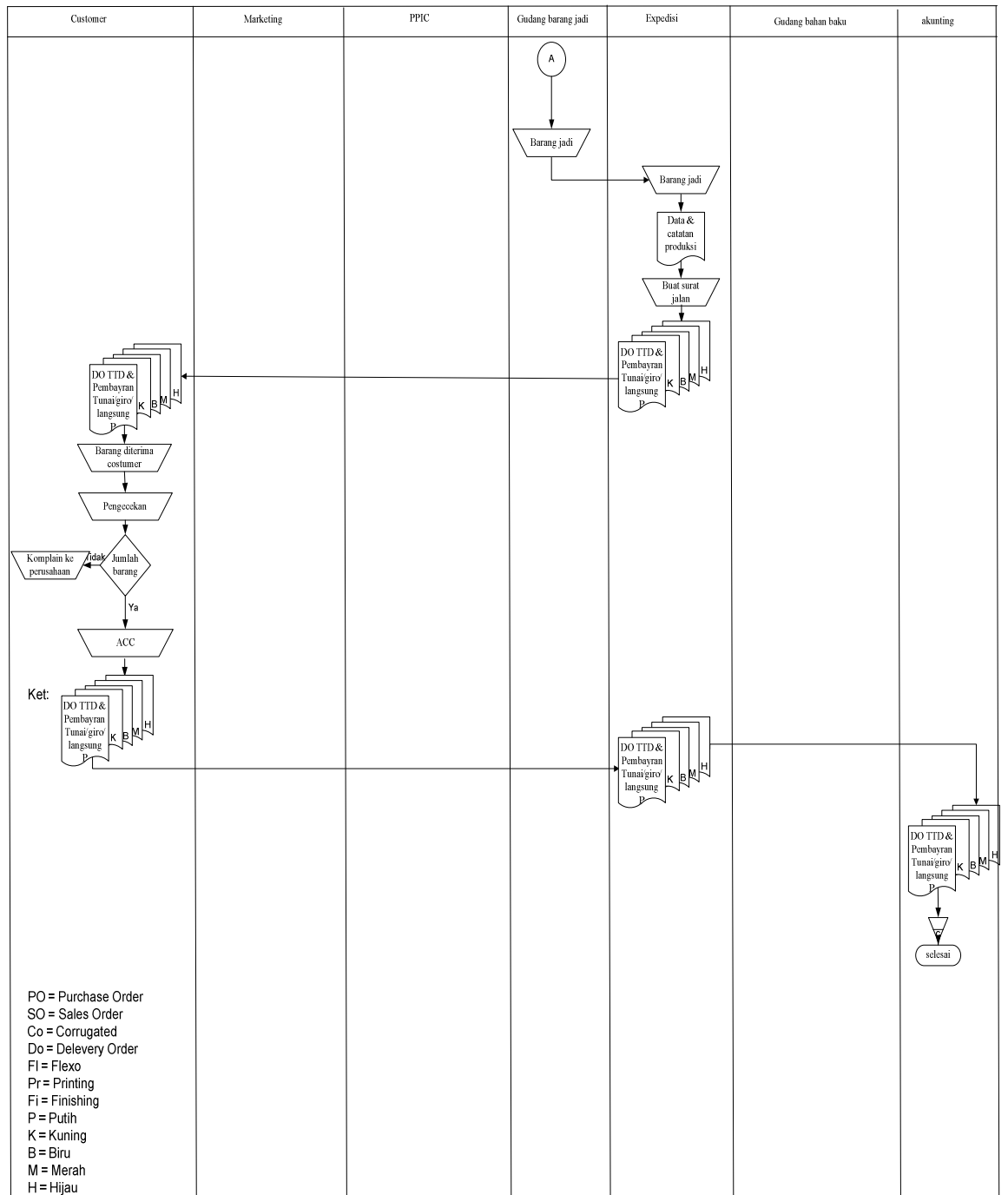

Gambar Lampiran 2

Diagram Prosedur Pemesanan Barang Langsung Dari Calon Pembeli (Lanjutan)

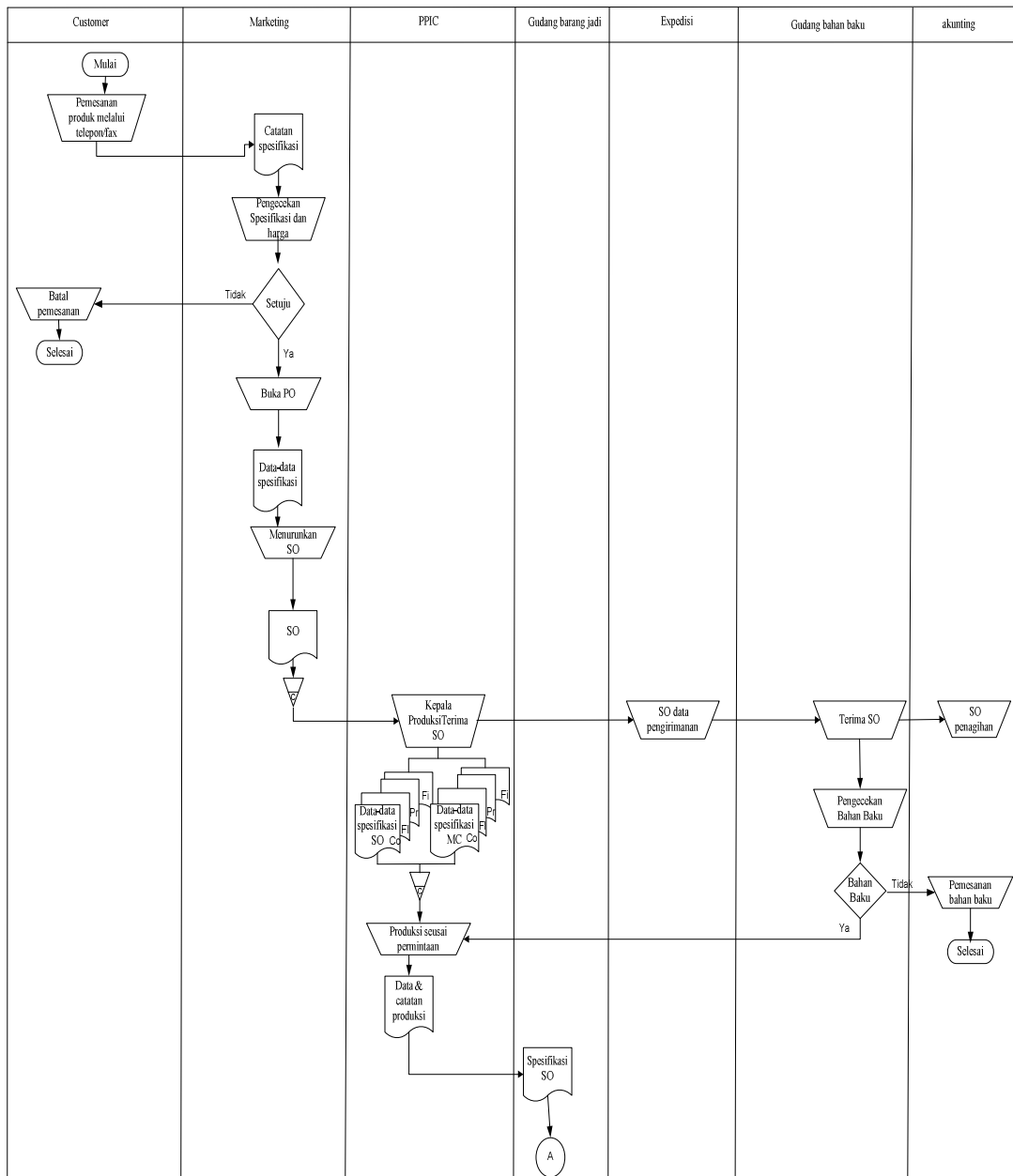

Gambar Lampiran 3

Diagram Prosedur Pemesanan Barang Melalui Telepon atau Fax.

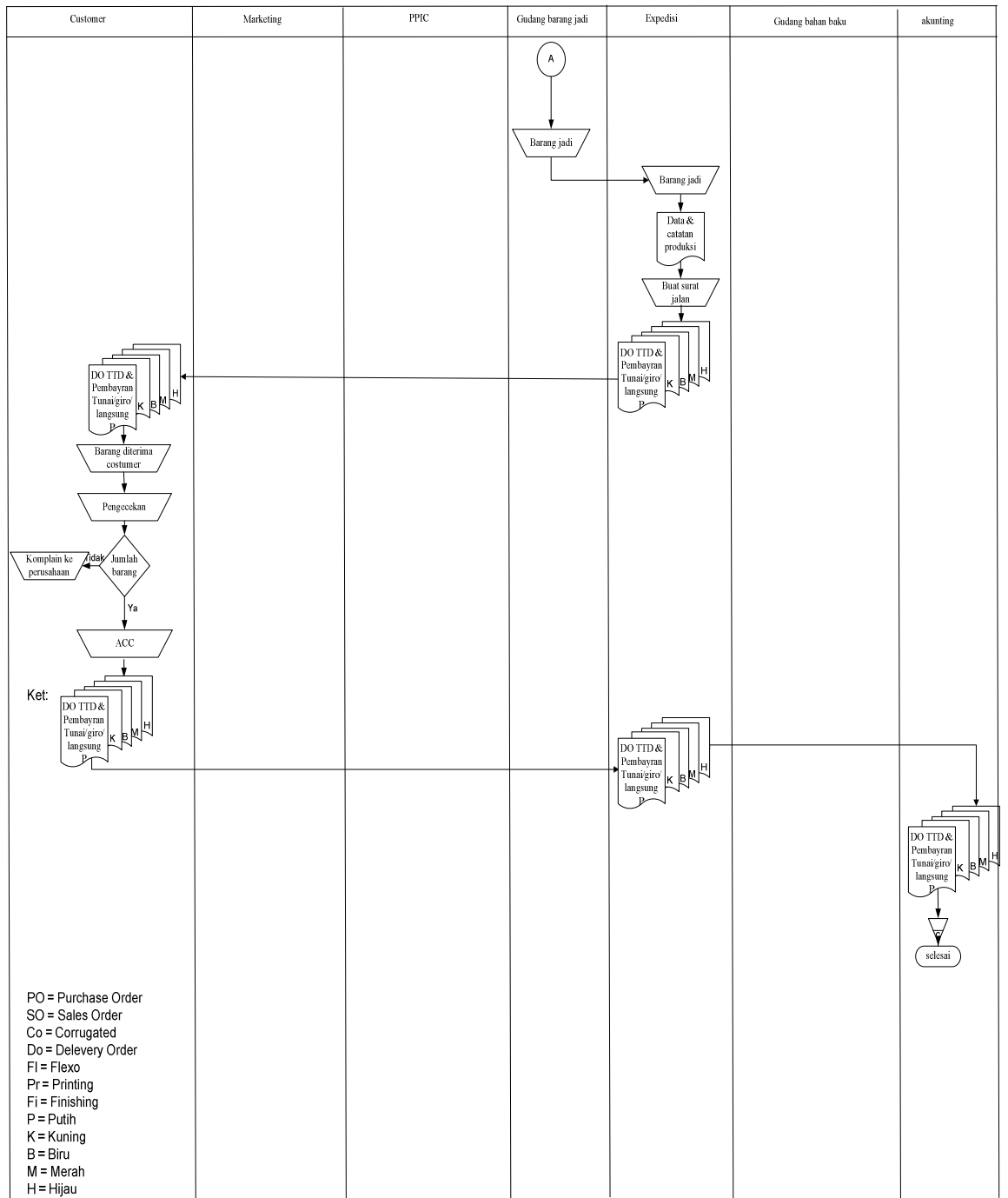

Gambar Lampiran 3

Diagram Prosedur Pemesanan Barang Melalui Telepon atau Fax (Lanjutan)

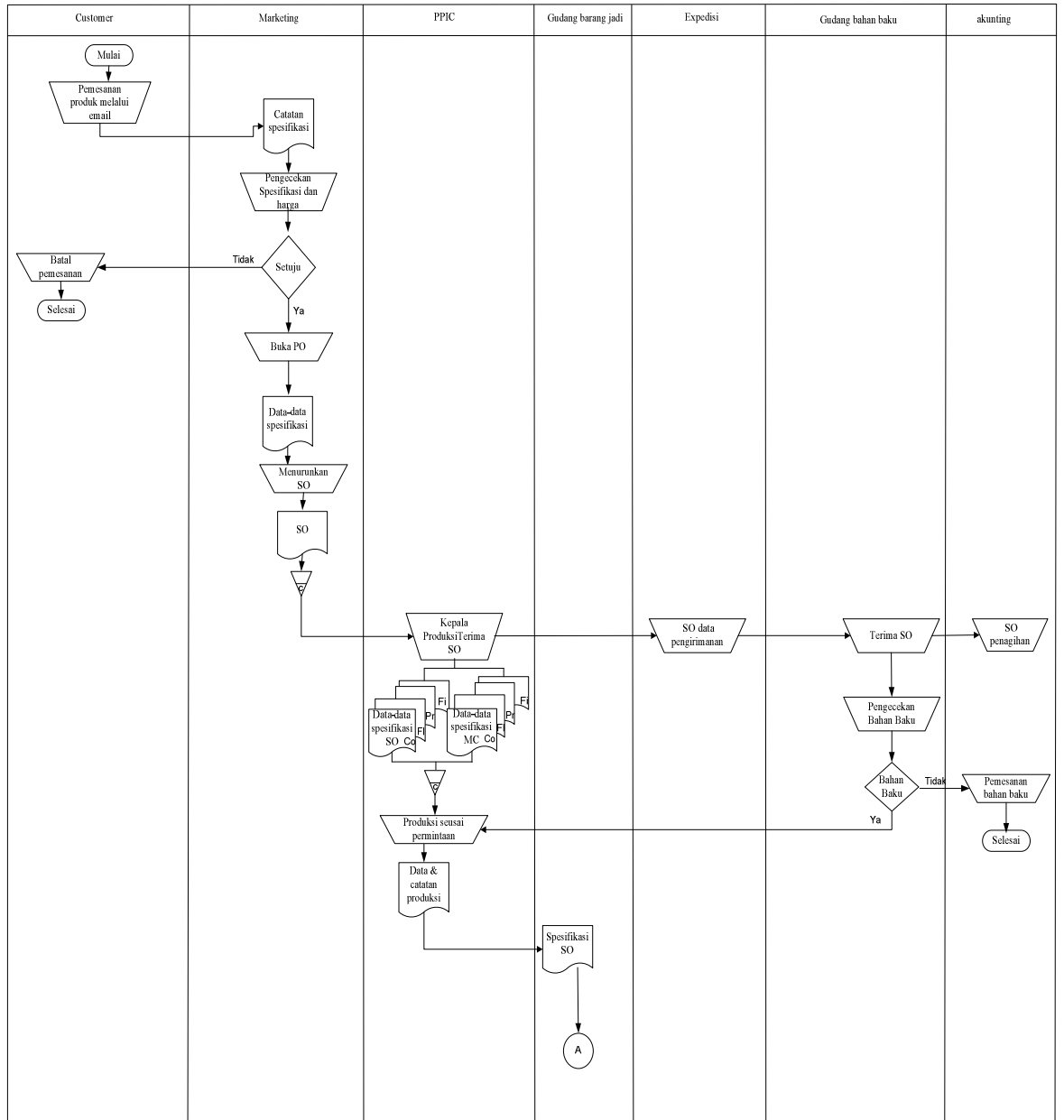

Gambar Lampiran 4

Diagram Prosedur Pemesanan Barang Melalui Email.

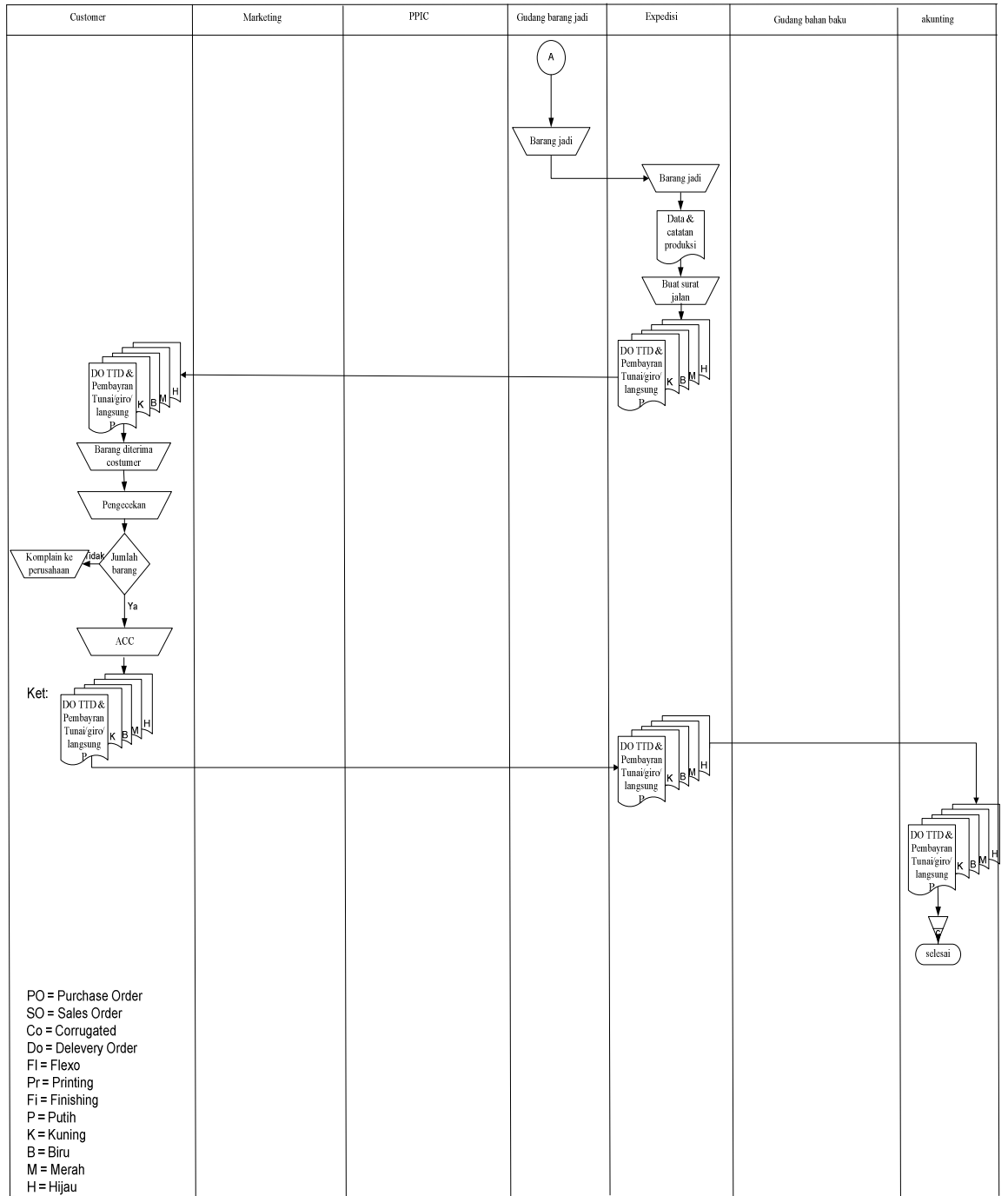

Gambar Lampiran 4

Diagram Prosedur Pemesanan Barang Melalui Email (Lanjutan)

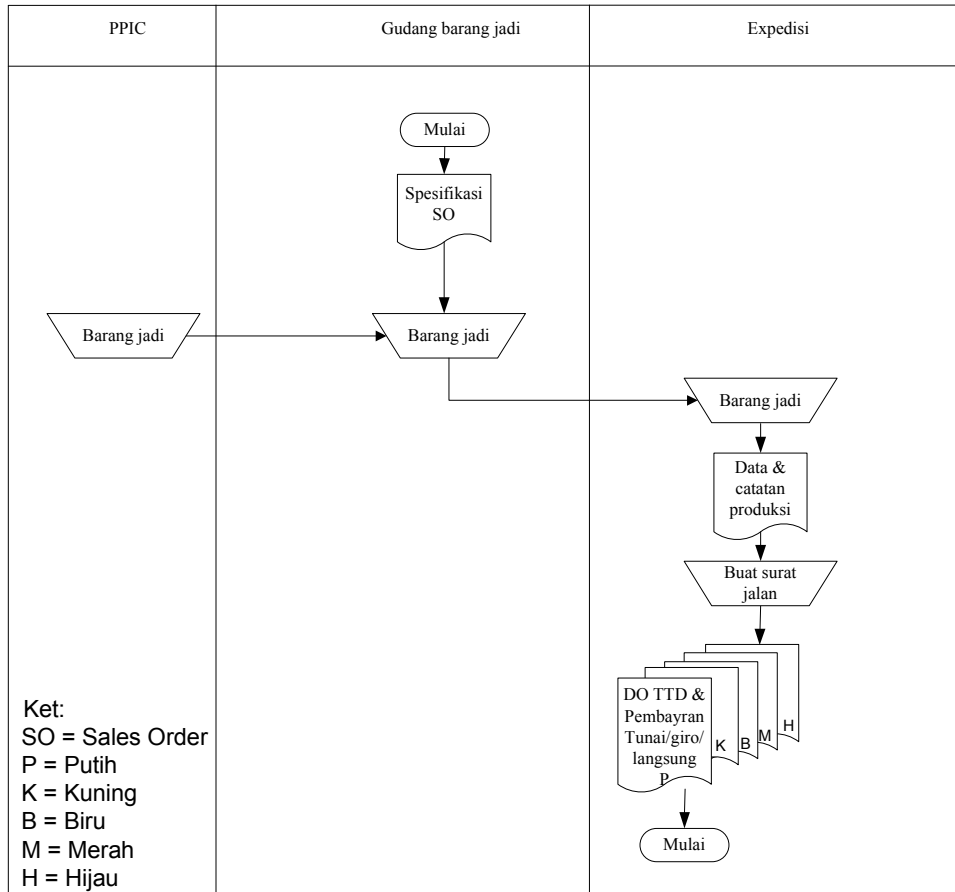

Gambar Lampiran 5

Diagram Prosedur Pencatatan Persediaan Barang Jadi Digudang.

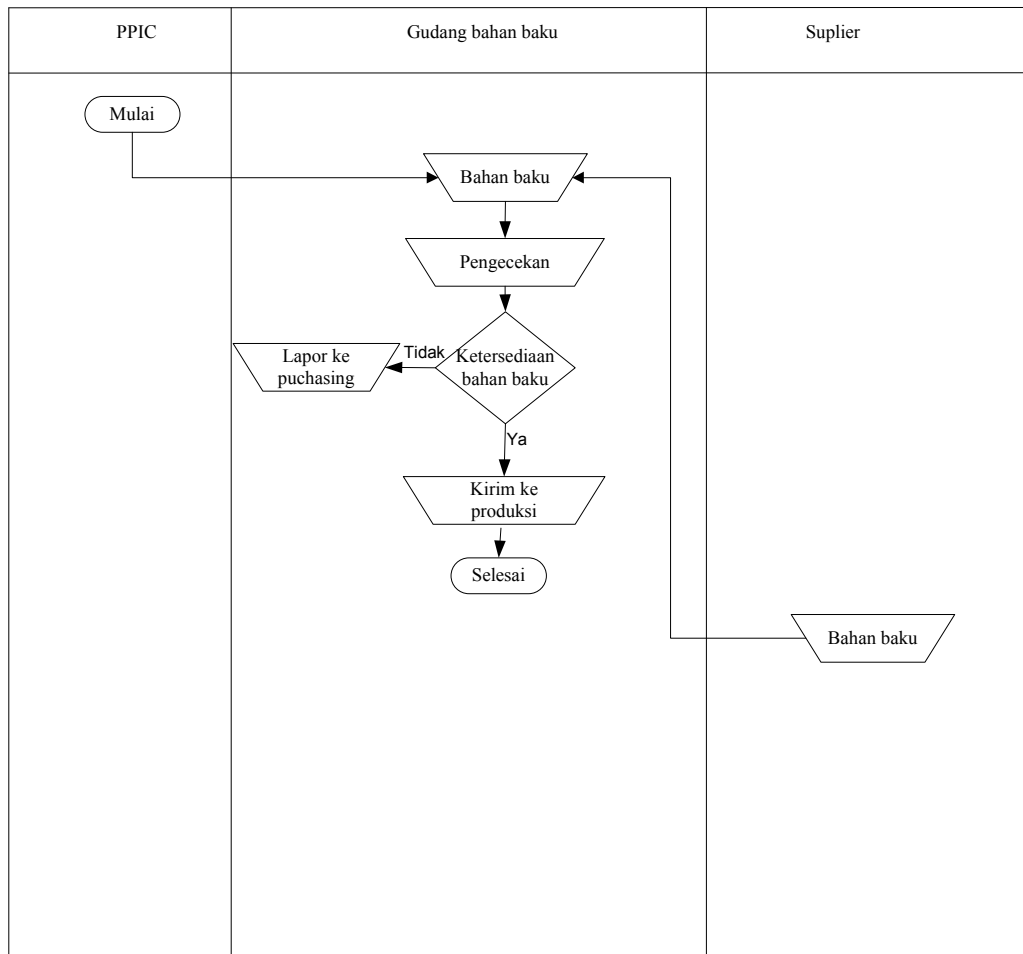

Gambar Lampiran 6

Diagram Prosedur Pencatatan Persediaan Bahan Baku Digudang

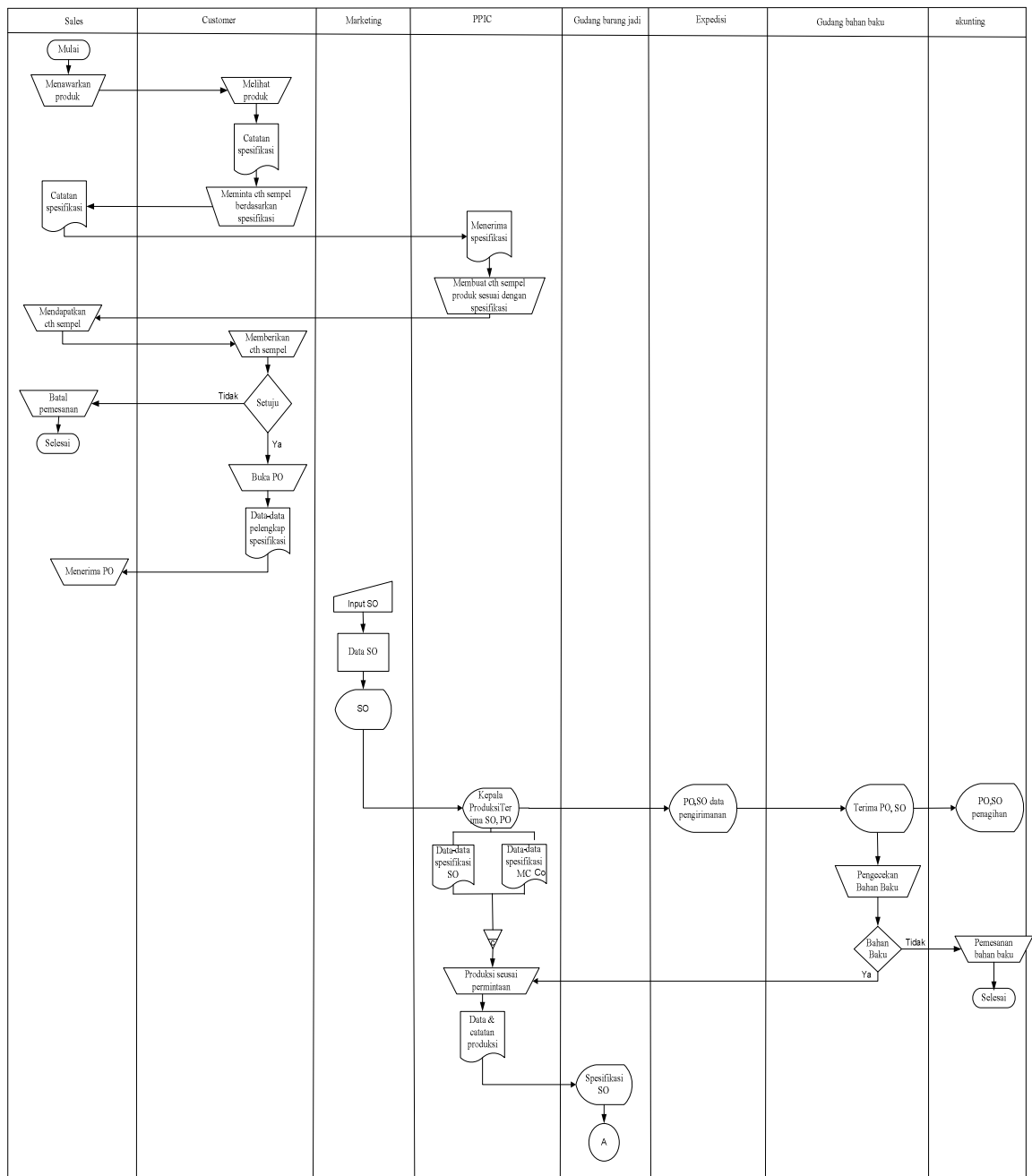

Gambar Lampiran 7

Diagram Prosedur Pemesanan Barang dari Sales/marketing Usulan

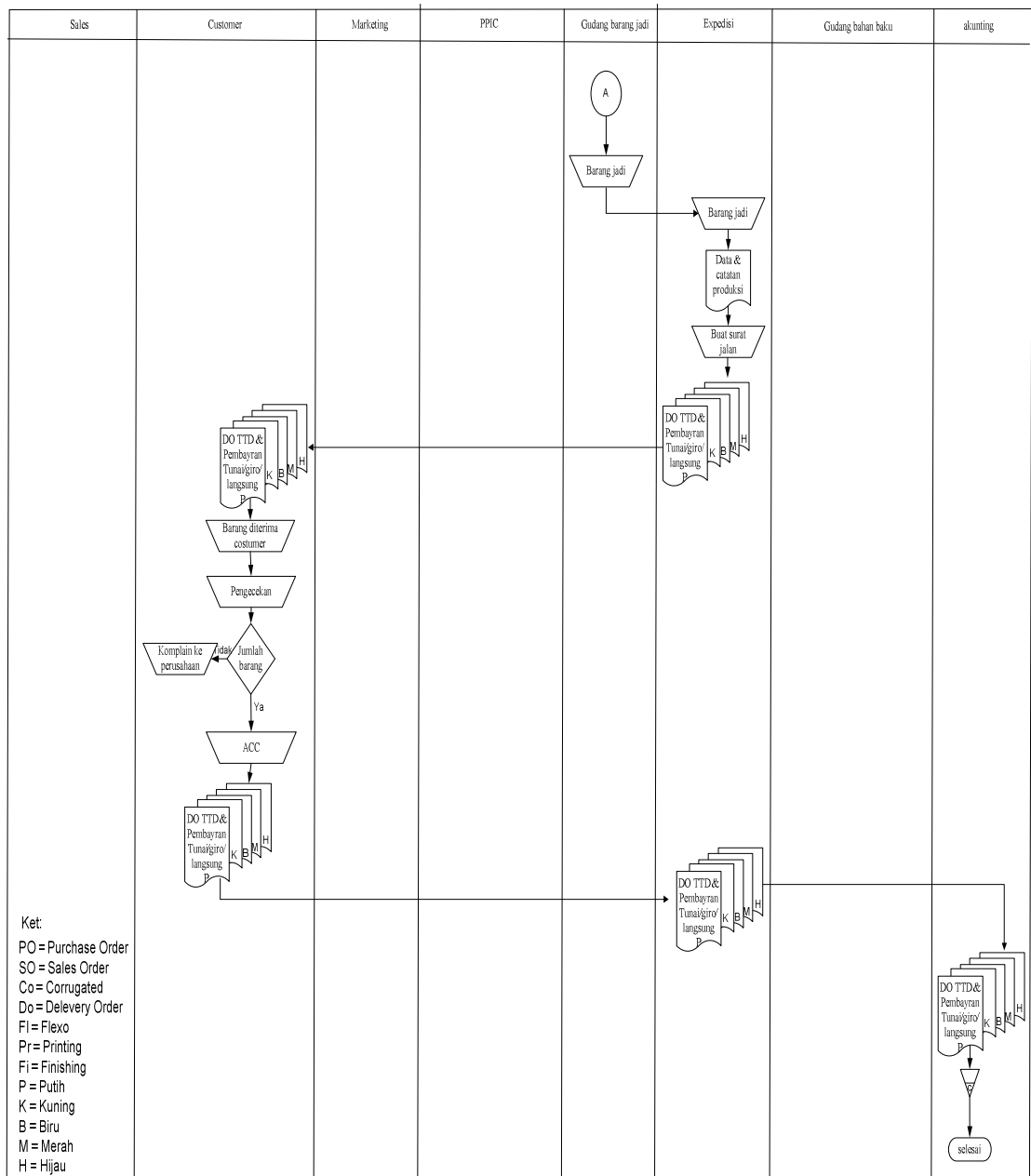

Gambar Lampiran 7

Diagram Prosedur Pemesanan Barang dari Sales/marketing Usulan (Lanjutan)

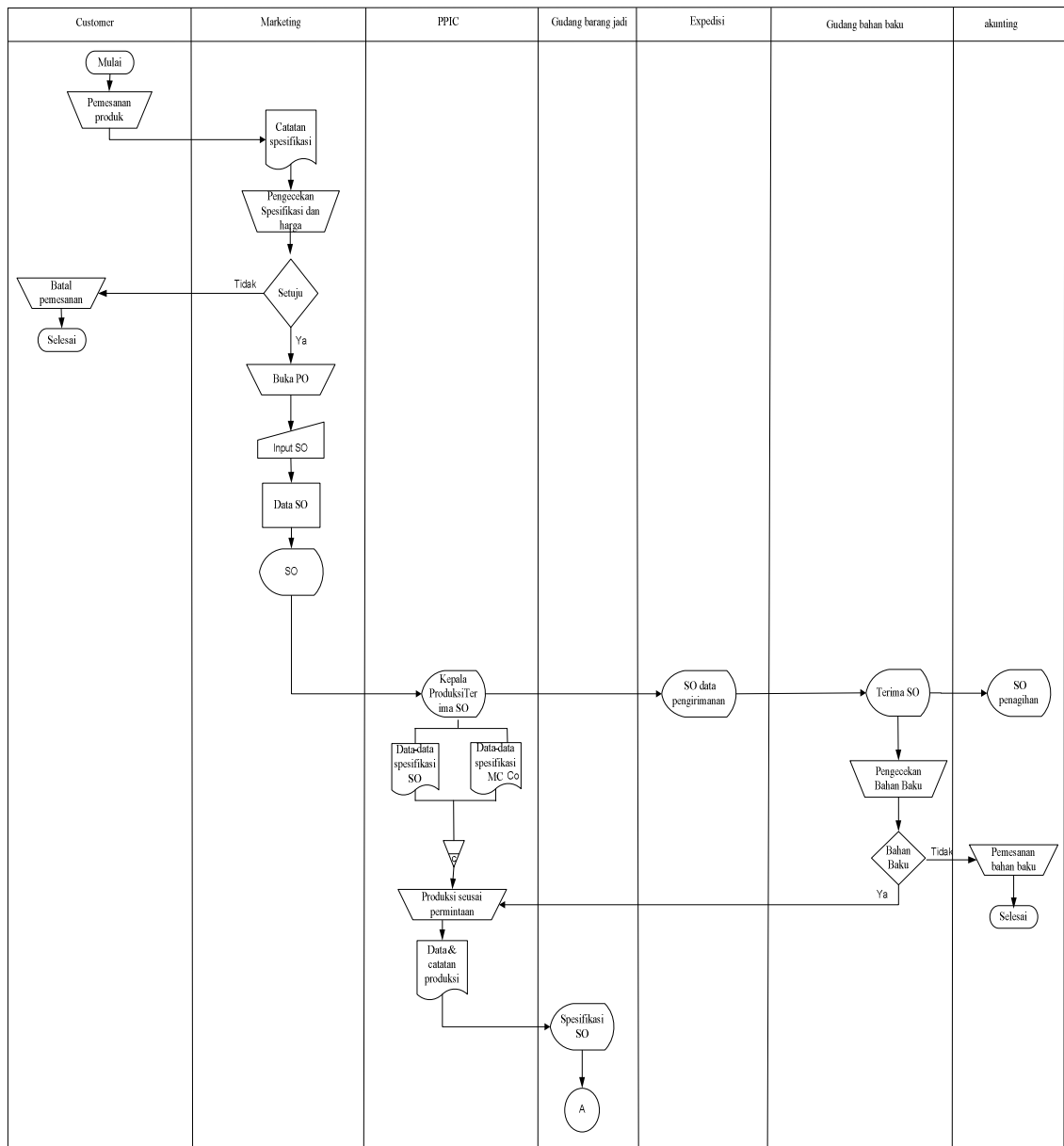

Gambar Lampiran 8

Diagram Prosedur Pemesanan Barang Langsung Dari Calon Pembeli Usulan.

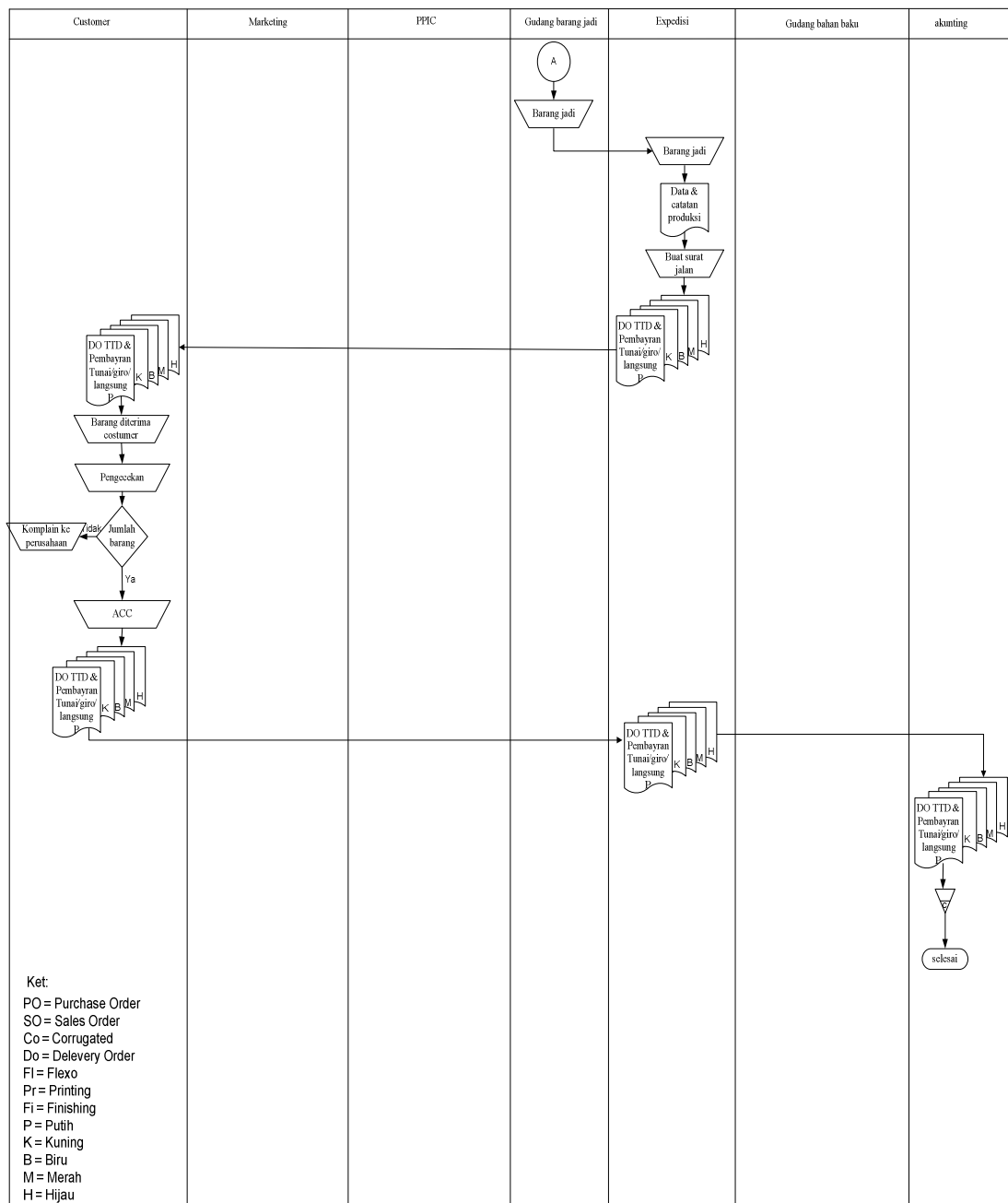

Gambar Lampiran 8

Diagram Prosedur Pemesanan Barang Langsung Dari Calon Pembeli Usulan
(Lanjutan)

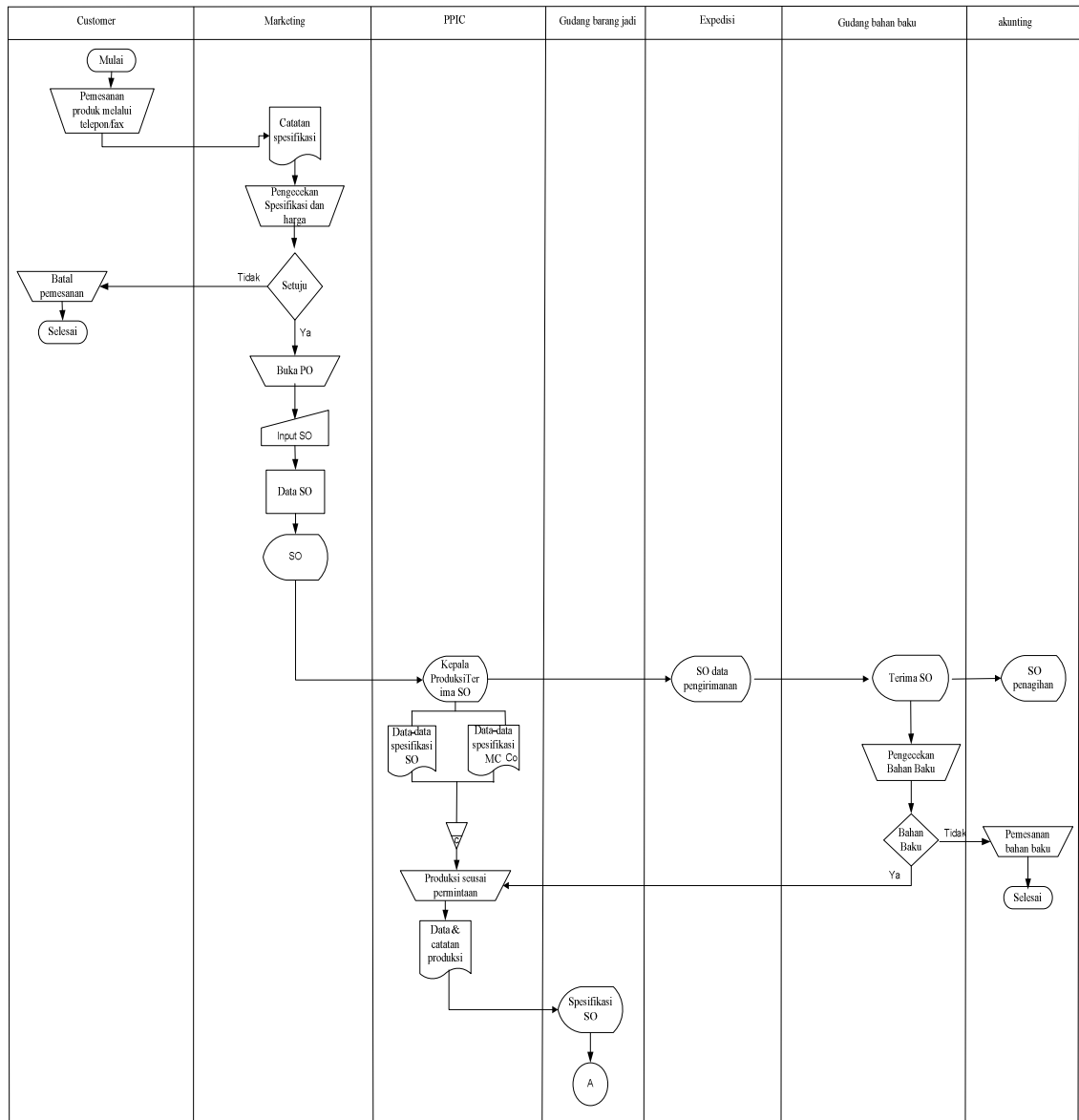

Gambar Lampiran 9

Diagram Prosedur Pemesanan Barang Melalui Telepon atau Fax Usulan

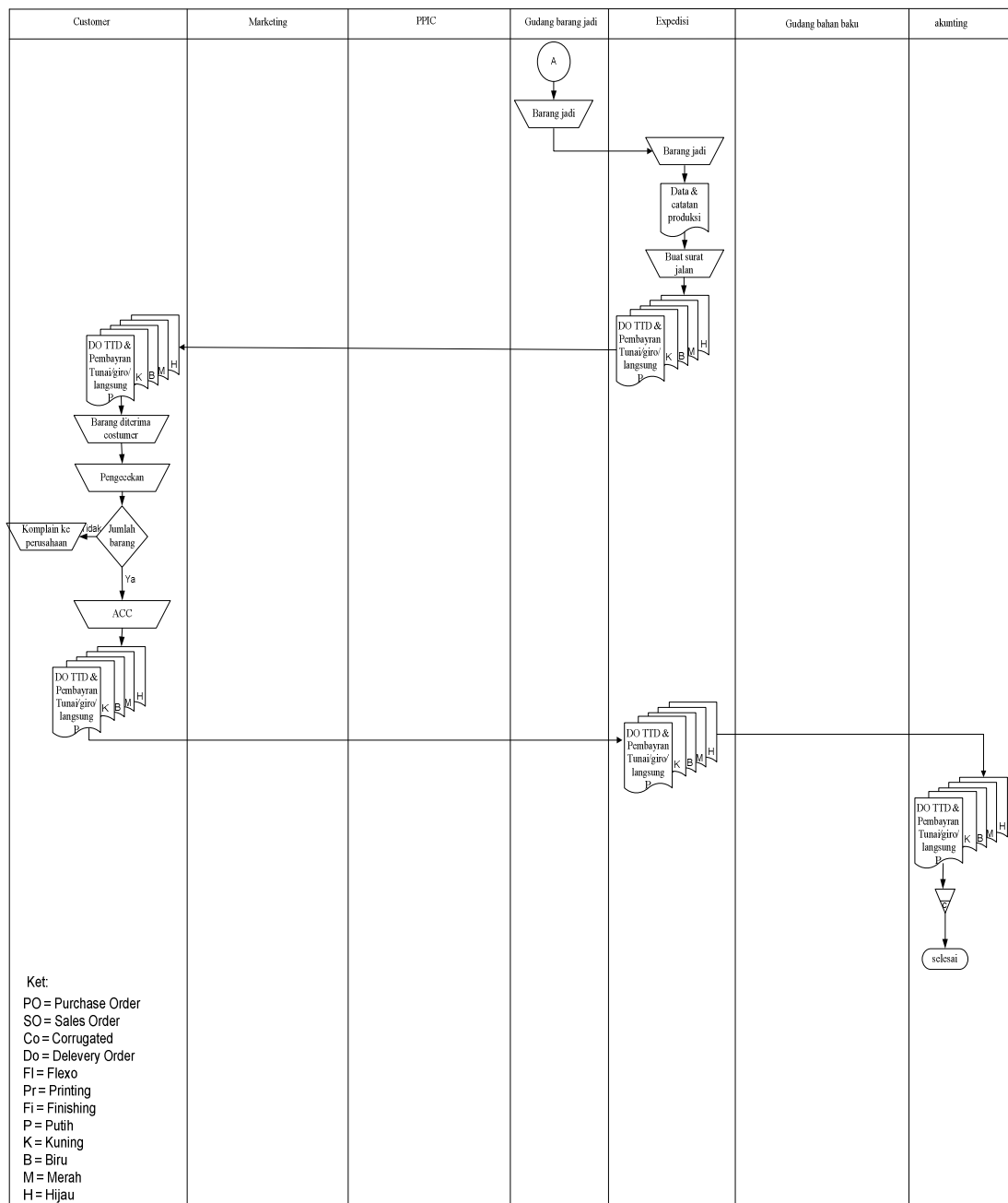

Gambar Lampiran 9

Diagram Prosedur Pemesanan Barang Melalui Telepon atau Fax Usulan
(Lanjutan)

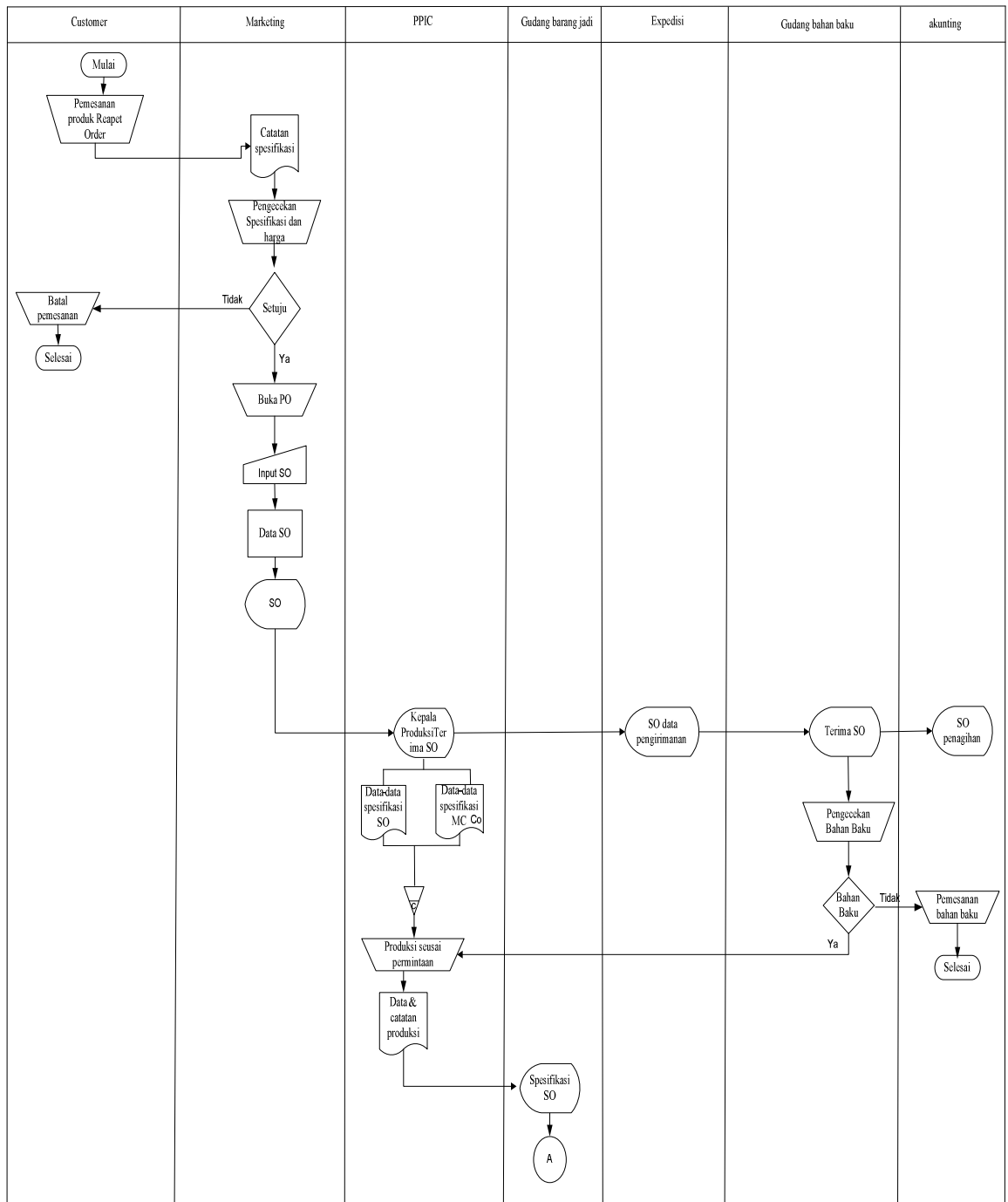

Gambar Lampiran 10

Diagram Prosedur Pemesanan Barang Melalui Email Usulan

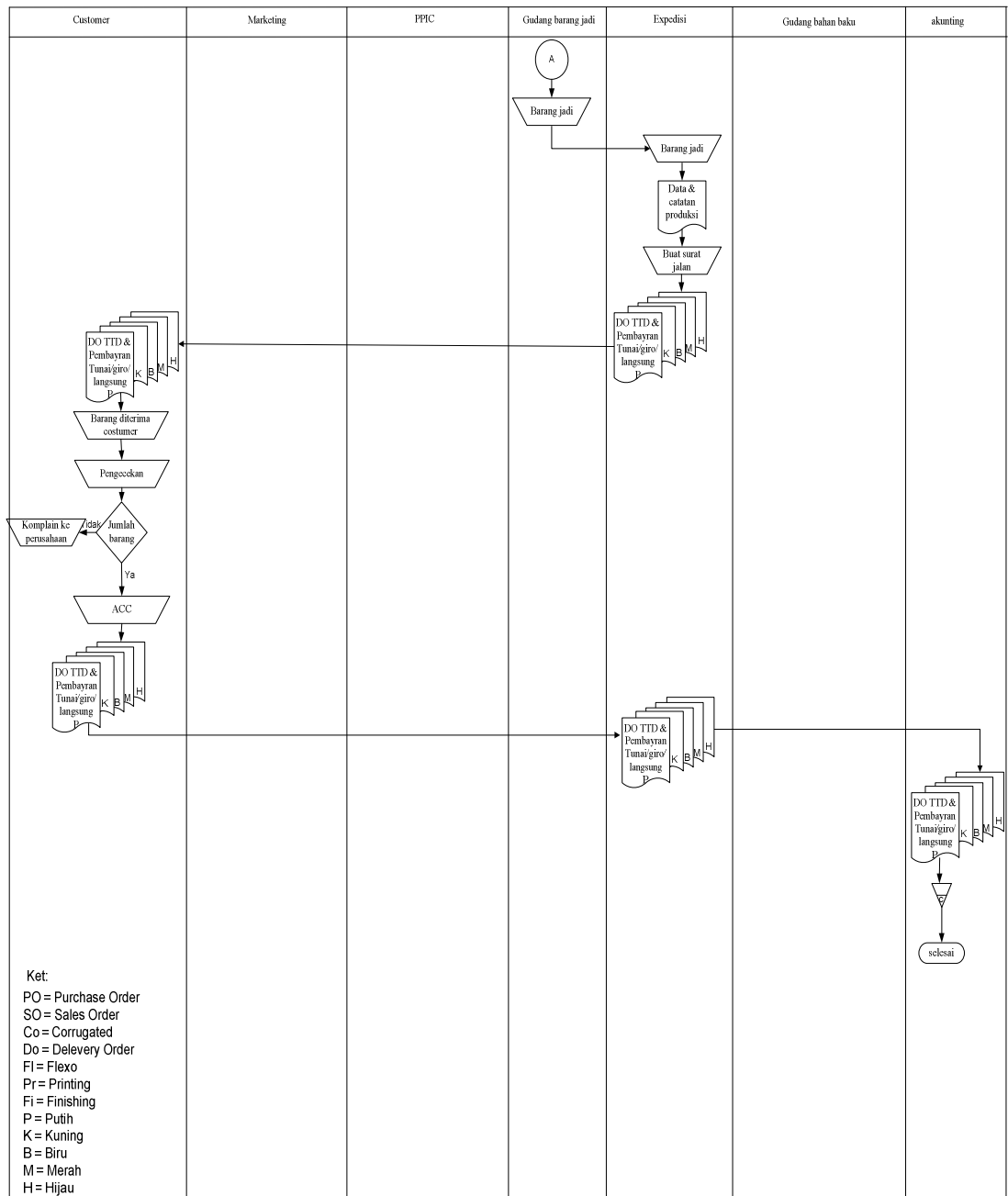

Gambar Lampiran 10

Diagram Prosedur Pemesanan Barang Melalui Email Usulan (Lanjutan)

5.2.1.5 Pemesanan Repeat Order usulan (Gambar Lampiran 11)

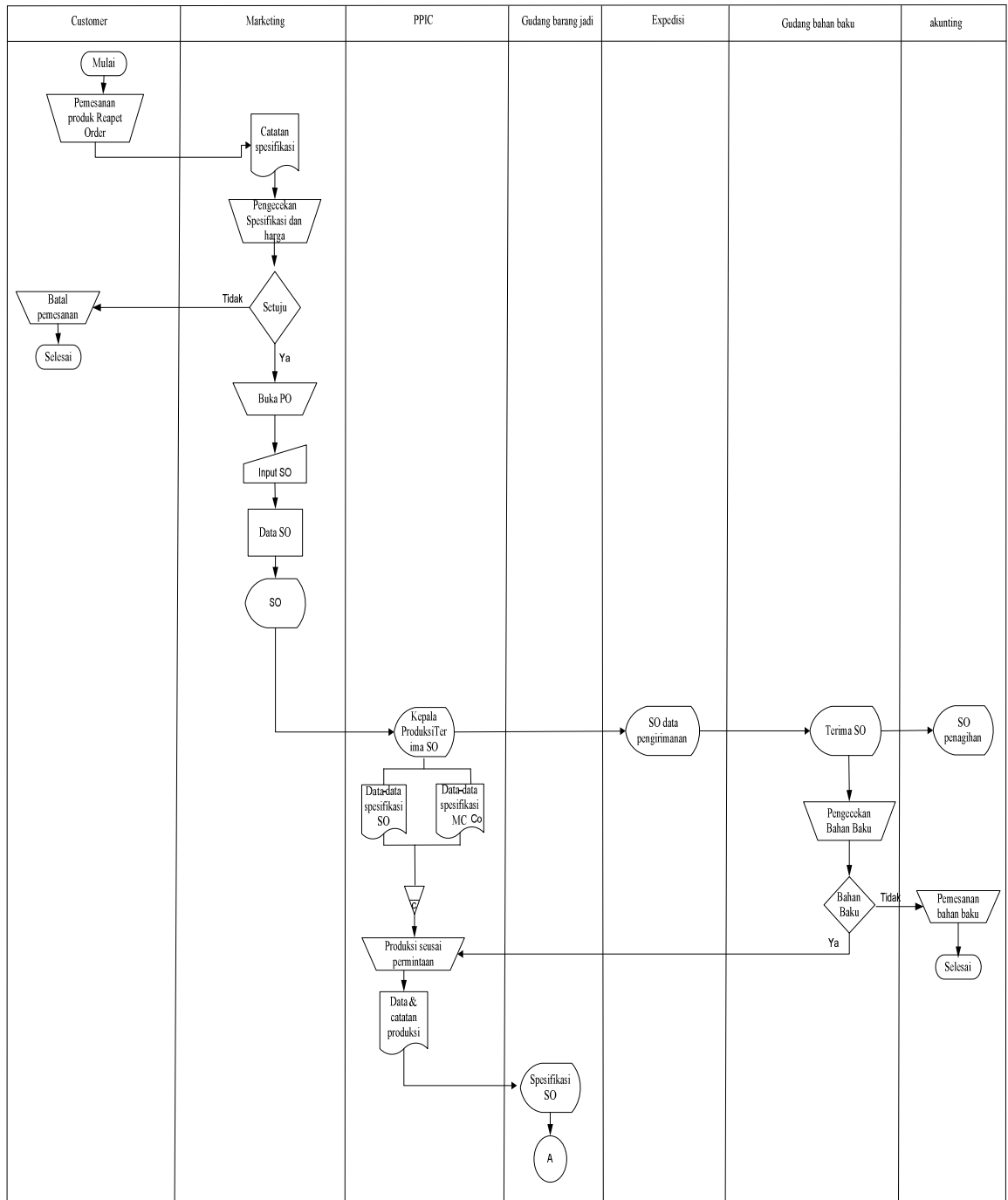

Gambar Lampiran 11

Diagram Prosedur Pemesanan Repeat Order Usulan

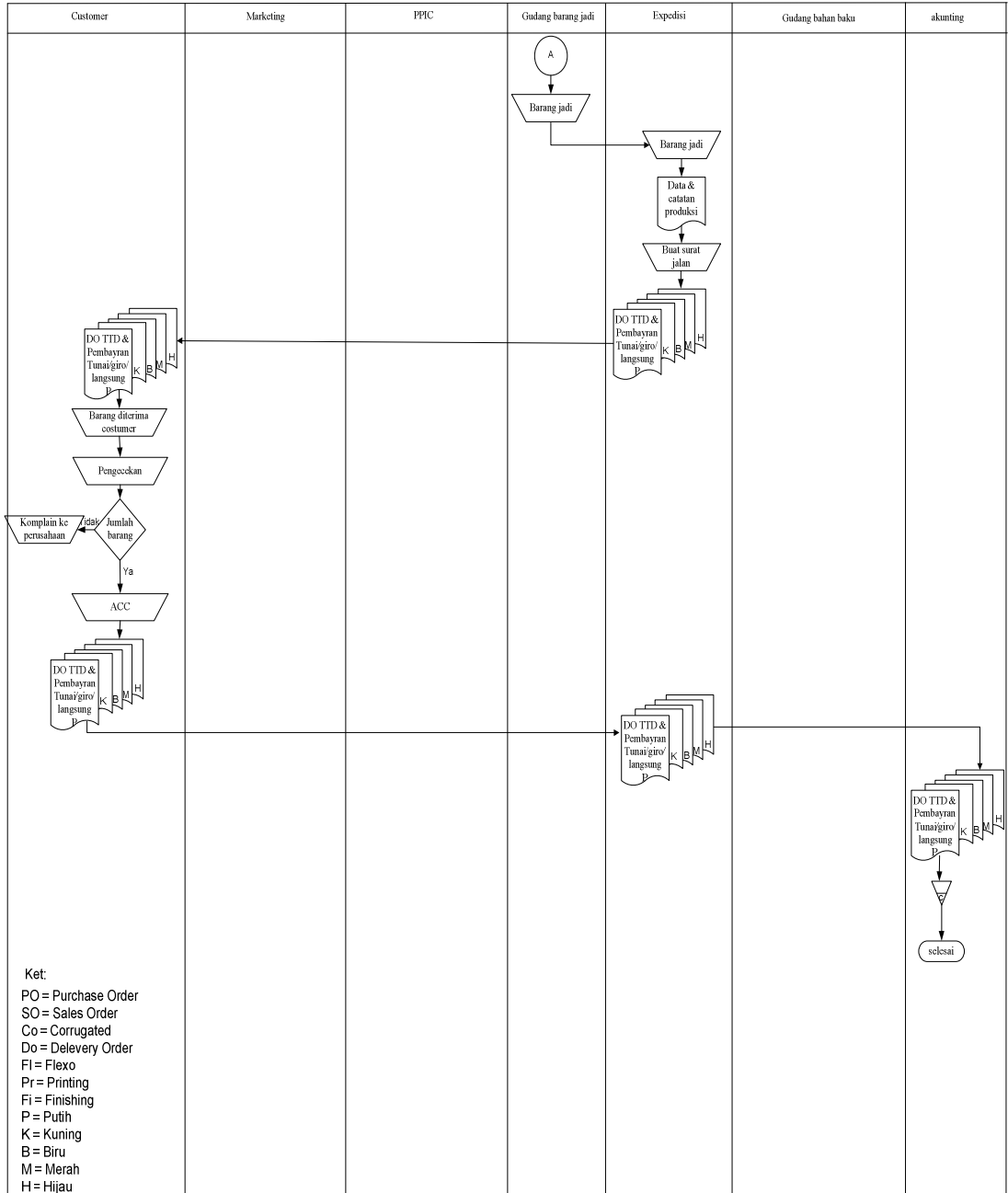

Gambar Lampiran 11

Diagram Prosedur Pemesanan Reapat Order Usualan (Lanjutan)

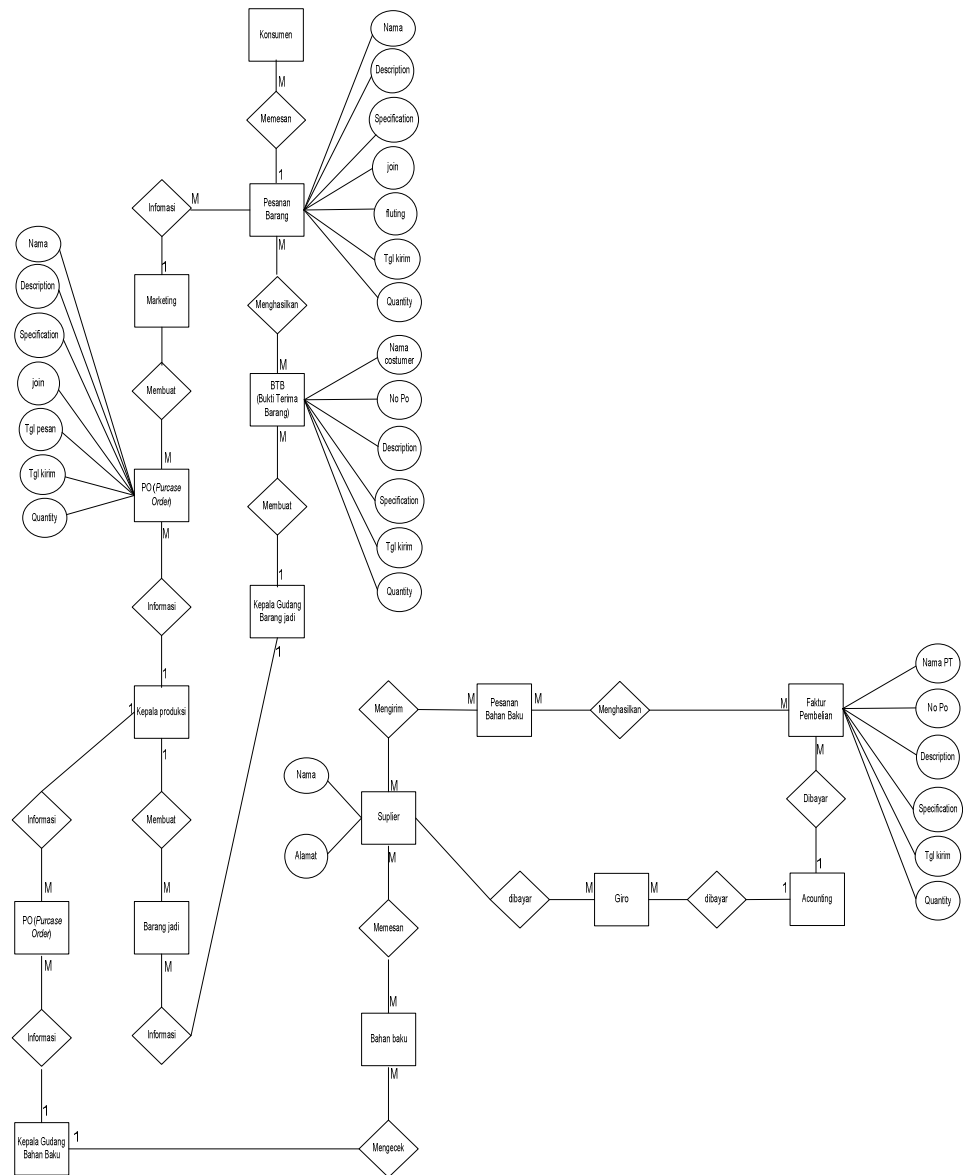

Gambar Lampiran 12
Gambar ERD Usulan

KOMENTAR DOSEN PENGUJI

Nama Mahasiswa : Junistar Sumantri
NRP : 0523036
Judul Tugas Akhir : ANALISIS DAN USULAN PERBAIKAN SISTEM
INFORMASI ALIRAN BARANG DI BAGIAN
PRODUKSI (Studi Kasus di PT. GUNAPARAMITA
PRIMASATYA., JAKARTA)”

Komentar – Komentar Dosen Penguji :

- Cek salah ketik
- Daftar pustakaurut abjad
- Buat tabel rangkuman perbedaan prosedur saat ini dan usulan
- Abstrak alinea 3 (pengamatan langsung terhadap apa, pengolahan data bagaimana, analisis data dengan menggunakan metode apa)
- Flow chart (pembatasan masalah tidak sesuai dengan Bab I)
- Halaman di Bab 6 diperbaiki
- Penulisan judul gambar sesuai tata cara Penulisan TA

DATA PENULIS

Nama : Junistar Sumantri
Alamat di Bandung : Jl. Babakan Jeruk 1 No. 23A
Alamat Asal : Jl. Danau Batur XI No IV Perumnas II Tangerang
No. Handphone : 081808984496
Alamat email : oecox_js@yahoo.co.id
Pendidikan : SDN Karawaci 2 Tangerang
SLTPN 13 Tagerang
SMA Nusa Putra Tangerang
Teknik Industri Universitas Kristen Maranatha 2005
Nilai Tugas Akhir : B+
Tanggal USTA : 22 Desember 209